

106年全運會網球資格賽 賽程總表

日期	時間	組別	日期	時間	組別
7月3日	09:00	男子團體(一)	7月4日	14:00	男子團體(十七)
		男子團體(二)			男子團體(十八)
		男子團體(三)			女子團體(九)
		男子團體(四)	7月5日	09:00	男子單打(一)
		男子團體(五)			男子單打(二)
		男子團體(六)			男子單打(三)
		女子團體(一)			男子單打(四)
		女子團體(二)			男子單打(五)
		女子團體(三)			男子單打(六)
		女子團體(四)			男子單打(七)
	14:00	男子單打(八)			
		男子團體(七)			男子單打(九)
		男子團體(八)			男子單打(十)
		男子團體(九)	男子單打(十一)		
14:00	男子團體(十)	10:00	男子單打(十二)		
	男子團體(十一)		男子單打(十三)		
	男子團體(十二)		男子單打(十四)		
	女子團體(五)		男子單打(十五)		
	女子團體(六)		7月4日	09:00	女子單打(一)
	男子團體(十三)				女子單打(二)
	男子團體(十四)				女子單打(三)
	男子團體(十五)				女子單打(四)
男子團體(十六)	女子單打(五)				
女子團體(七)	女子單打(六)				
女子團體(八)	女子單打(七)				

106年全運會網球資格賽 賽程總表

日期	時間	組別	日期	時間	組別		
7月5日	12:00	男子單打(十六)	7月6日	09:00	女子單打(二十)		
		男子單打(十七)			女子單打(二十一)		
		男子單打(十八)			男子單打(二十八)		
		男子單打(十九)			男子單打(二十九)		
		男子單打(二十)			混合雙打(一)		
		男子單打(二十一)			混合雙打(二)		
		男子單打(二十二)			混合雙打(三)		
		男子單打(二十三)			混合雙打(四)		
	13:00	女子單打(八)		男子雙打(一)			
		女子單打(九)		男子雙打(二)			
		女子單打(十)		男子雙打(三)			
		女子單打(十一)		男子雙打(四)			
		女子單打(十二)		男子雙打(五)			
		女子單打(十三)		男子雙打(六)			
		女子單打(十四)		男子雙打(七)			
		女子單打(十五)		男子雙打(八)			
	14:00	男子單打(二十四)		男子雙打(九)			
		男子單打(二十五)		男子雙打(十)			
		男子單打(二十六)		男子雙打(十一)			
		男子單打(二十七)		男子雙打(十二)			
	15:00	女子單打(十六)		女子雙打(一)			
		女子單打(十七)		女子雙打(二)			
		女子單打(十八)		女子雙打(三)			
		女子單打(十九)		女子雙打(四)			
						10:00	
						11:00	

個人單、雙打賽程如有衝突，請事先至競賽組告知。

106年全運會網球資格賽 賽程總表

日期	時間	組別	日期	時間	組別
7月6日	13:00	男子雙打(十三)	7月7日	09:00	男子雙打(二十五)
		男子雙打(十四)			男子雙打(二十六)
		男子雙打(十五)			女子雙打(二十七)
		男子雙打(十六)			女子雙打(十八)
		男子雙打(十七)		10:00	混合雙打(五)
		男子雙打(十八)			混合雙打(六)
		男子雙打(十九)			混合雙打(七)
		男子雙打(二十)			混合雙打(八)
	14:00	女子雙打(五)			混合雙打(九)
		女子雙打(六)			混合雙打(十)
		女子雙打(七)			混合雙打(十一)
		女子雙打(八)			混合雙打(十二)
		女子雙打(九)		12:00	混合雙打(十三)
		女子雙打(十)			混合雙打(十四)
		女子雙打(十一)			混合雙打(十五)
		女子雙打(十二)			混合雙打(十六)
	15:00	男子雙打(二十一)		14:00	混合雙打(十七)
		男子雙打(二十二)			混合雙打(十八)
		男子雙打(二十三)			
		男子雙打(二十四)			
16:00	女子雙打(十三)				
	女子雙打(十四)				
	女子雙打(十五)				
	女子雙打(十六)				

106年全運會網球資格賽

男子團體賽



比賽日期	比賽地點	裁判長
106/7/3~7	宜蘭運動公園網球場	王凌華

直接會內：台北市(104年冠軍)
宜蘭縣(承辦單位)

落入敗部縣市，現場抽籤決定敗部賽程

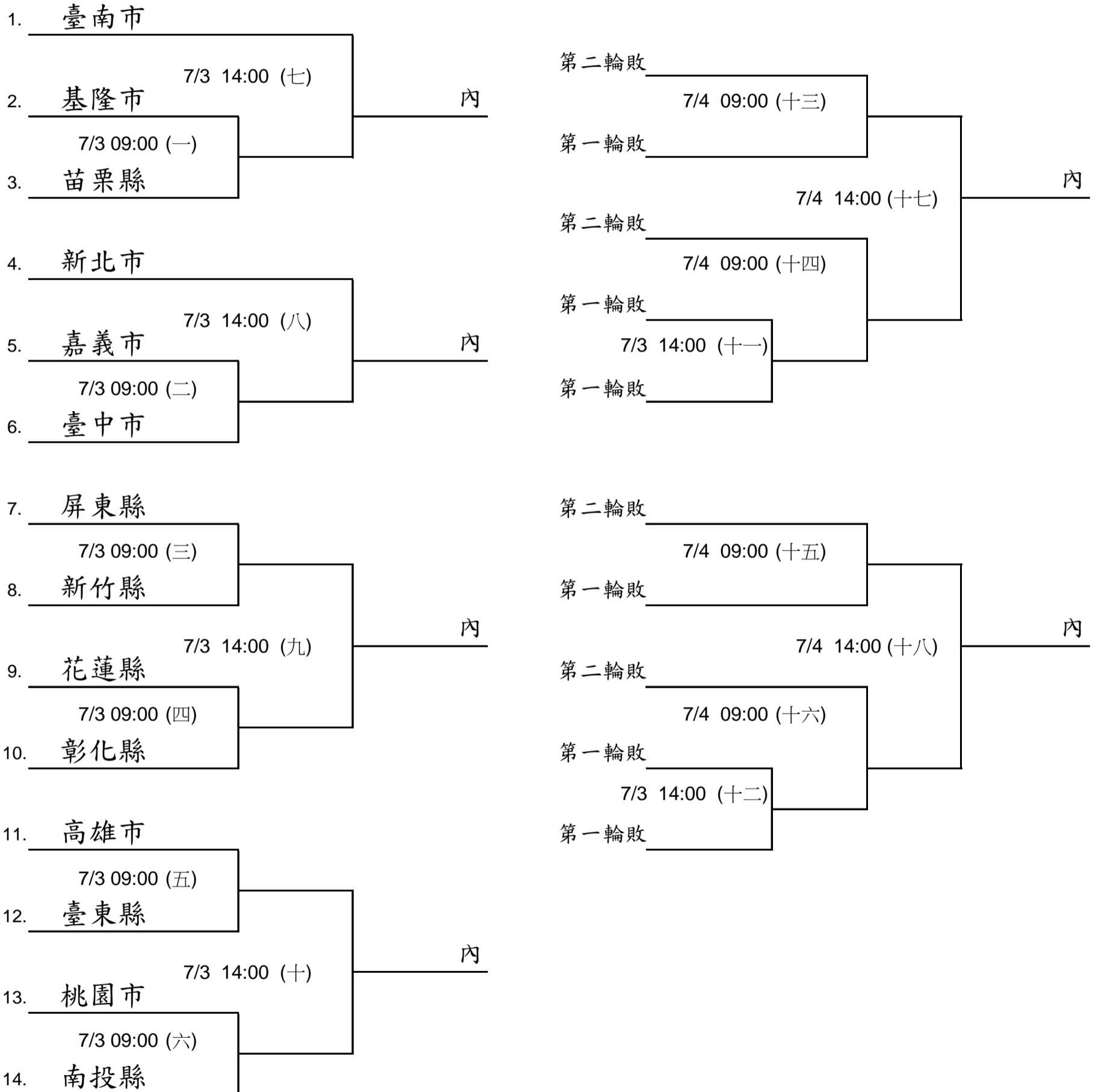

比賽日期

比賽地點

裁判長

106/7/3-7

宜蘭運動公園網球場

王凌華

直接會內： 李冠毅(新北市)
楊宗樺(台北市)

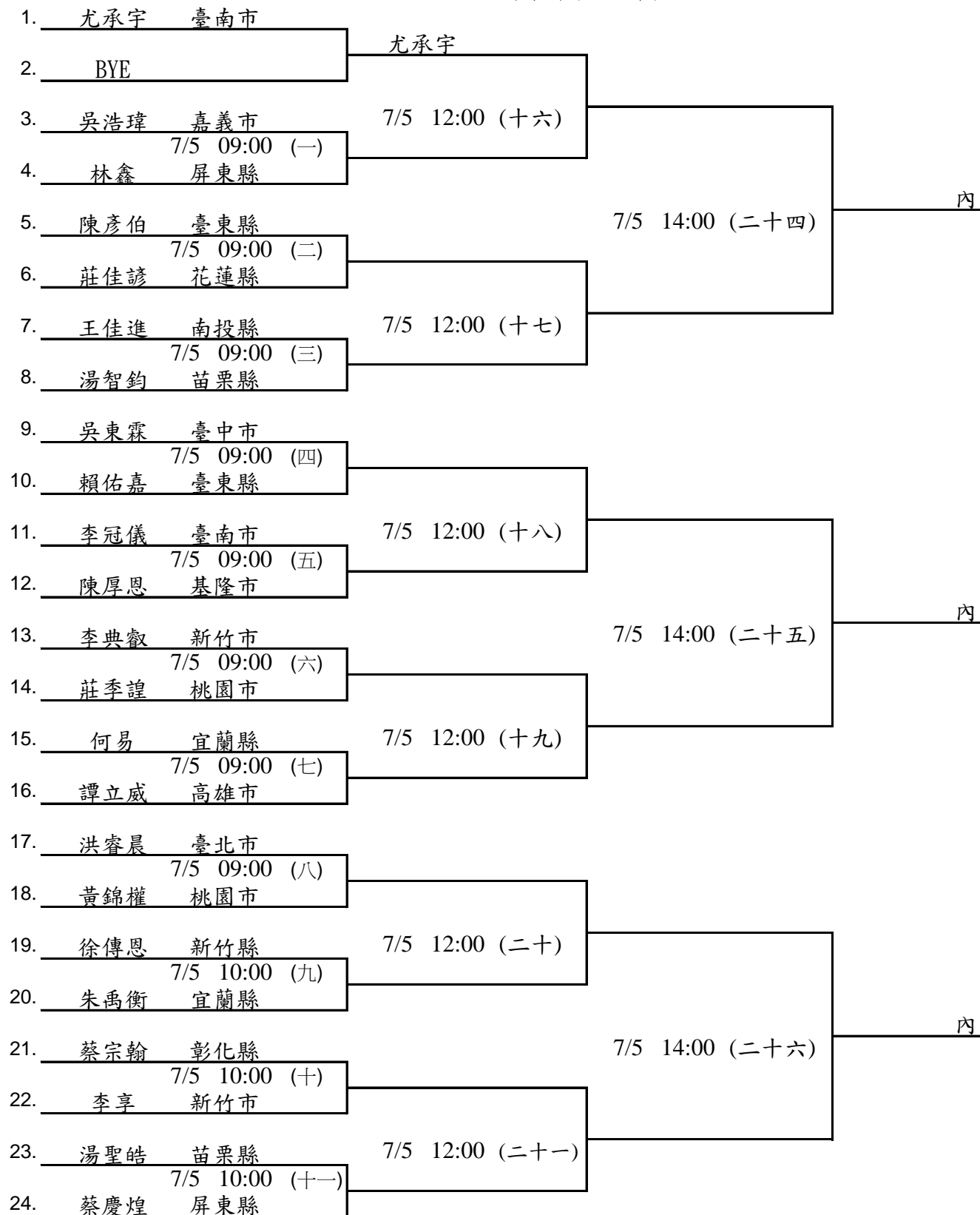



比賽日期	比賽地點	裁判長
106/7/3-7	宜蘭運動公園網球場	王凌華

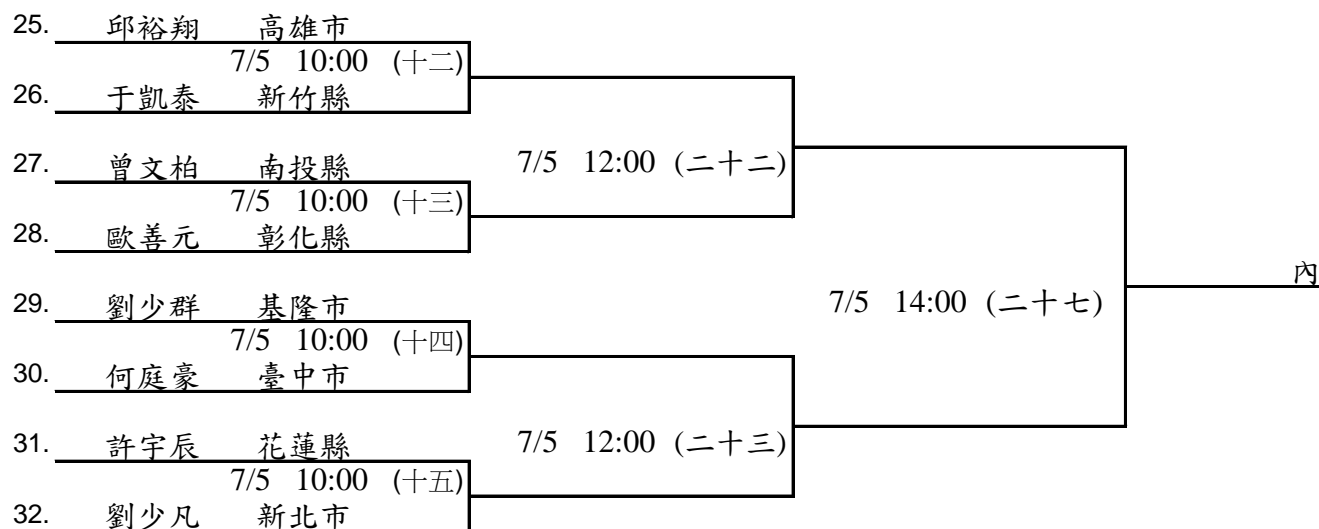

(二十四).(二十五).(二十六).(二十七).敗，現場抽籤決定敗部賽程

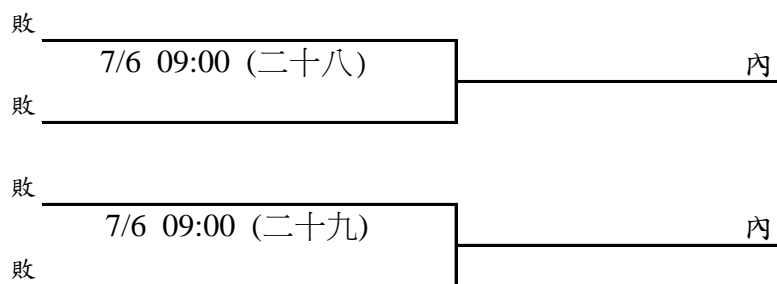

106年全運會網球資格賽

男子雙打賽



比賽日期
106/7/3~7

比賽地點
宜蘭運動公園網球場

裁判長
王凌華

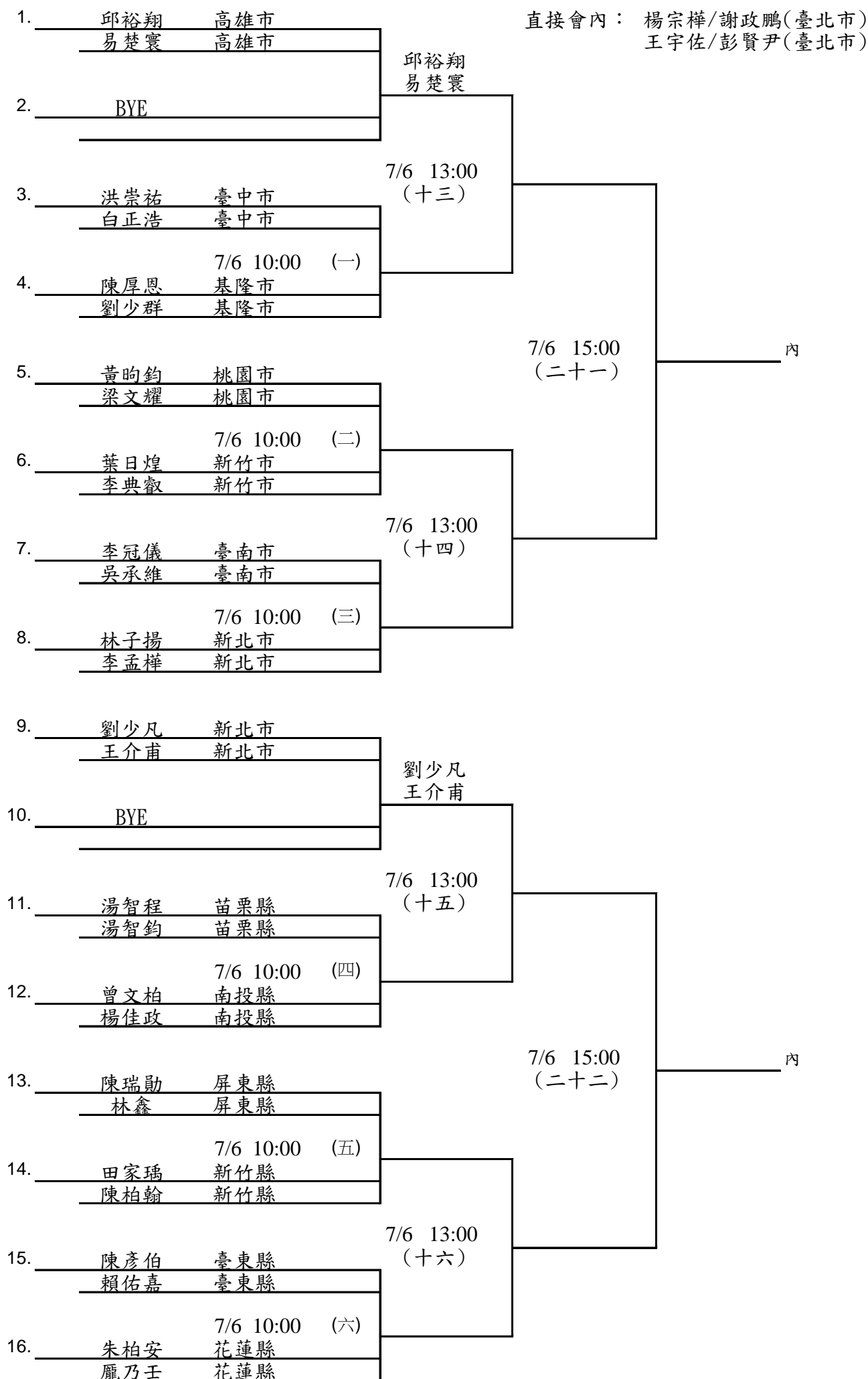

106年全運會網球資格賽

男子雙打賽



比賽日期
106/7/3~7

比賽地點
宜蘭運動公園網球場

裁判長
王凌華

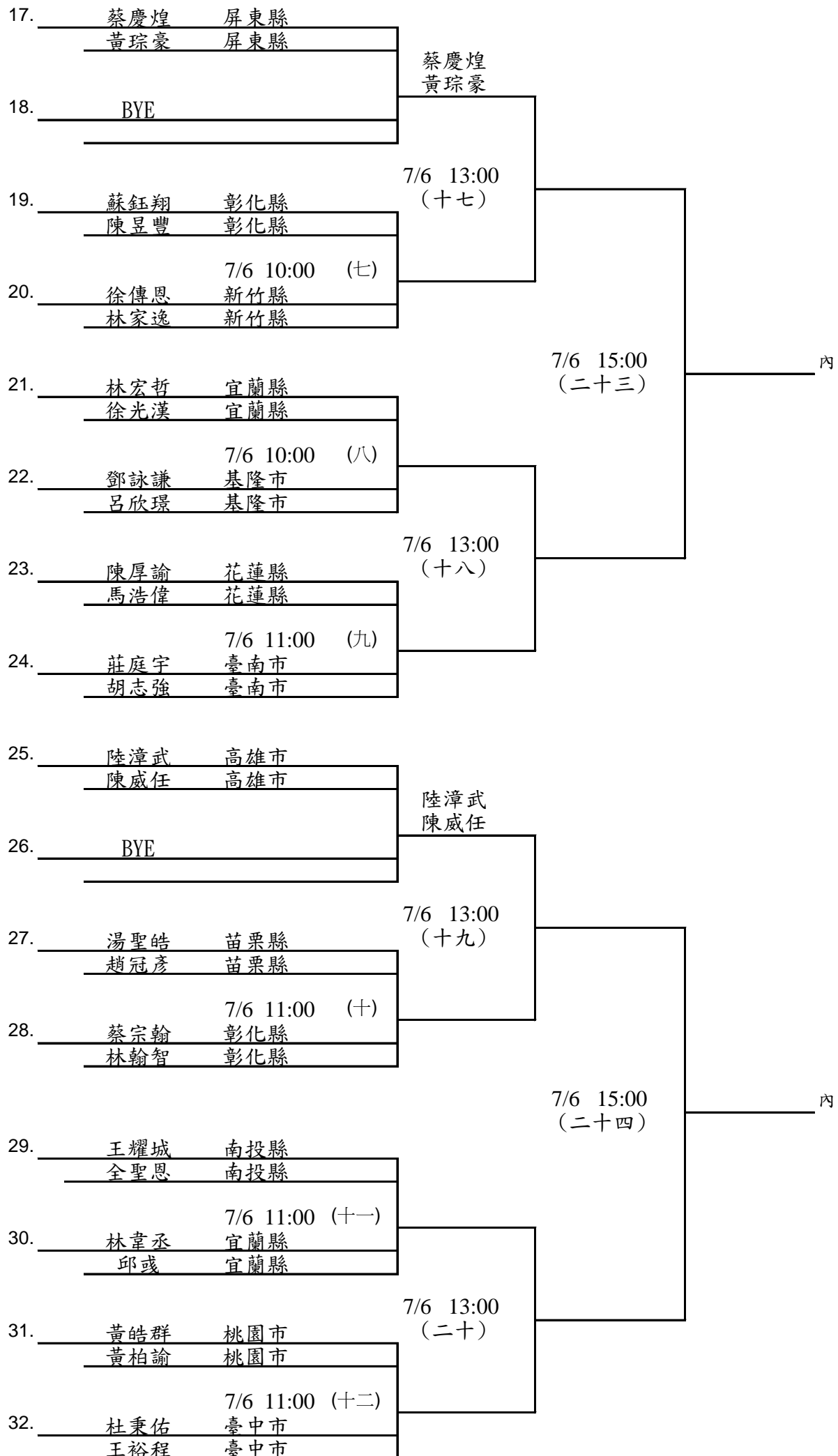



(二十一).(二十二).(二十三).(二十四).敗，現場抽籤決定敗部賽程

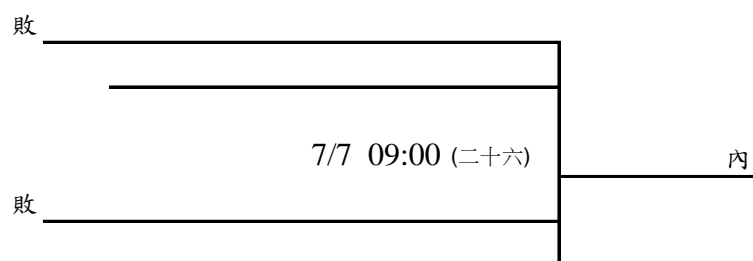
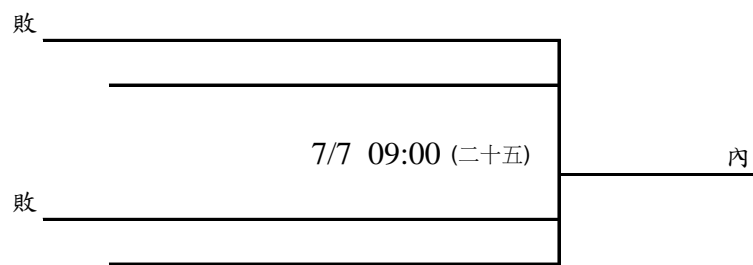



比賽日期

106/7/3~7

比賽地點

宜蘭運動公園網球場

裁判長

王凌華

直接會內：新北市(104年冠軍)

落入敗部縣市，現場抽籤決定敗部賽程

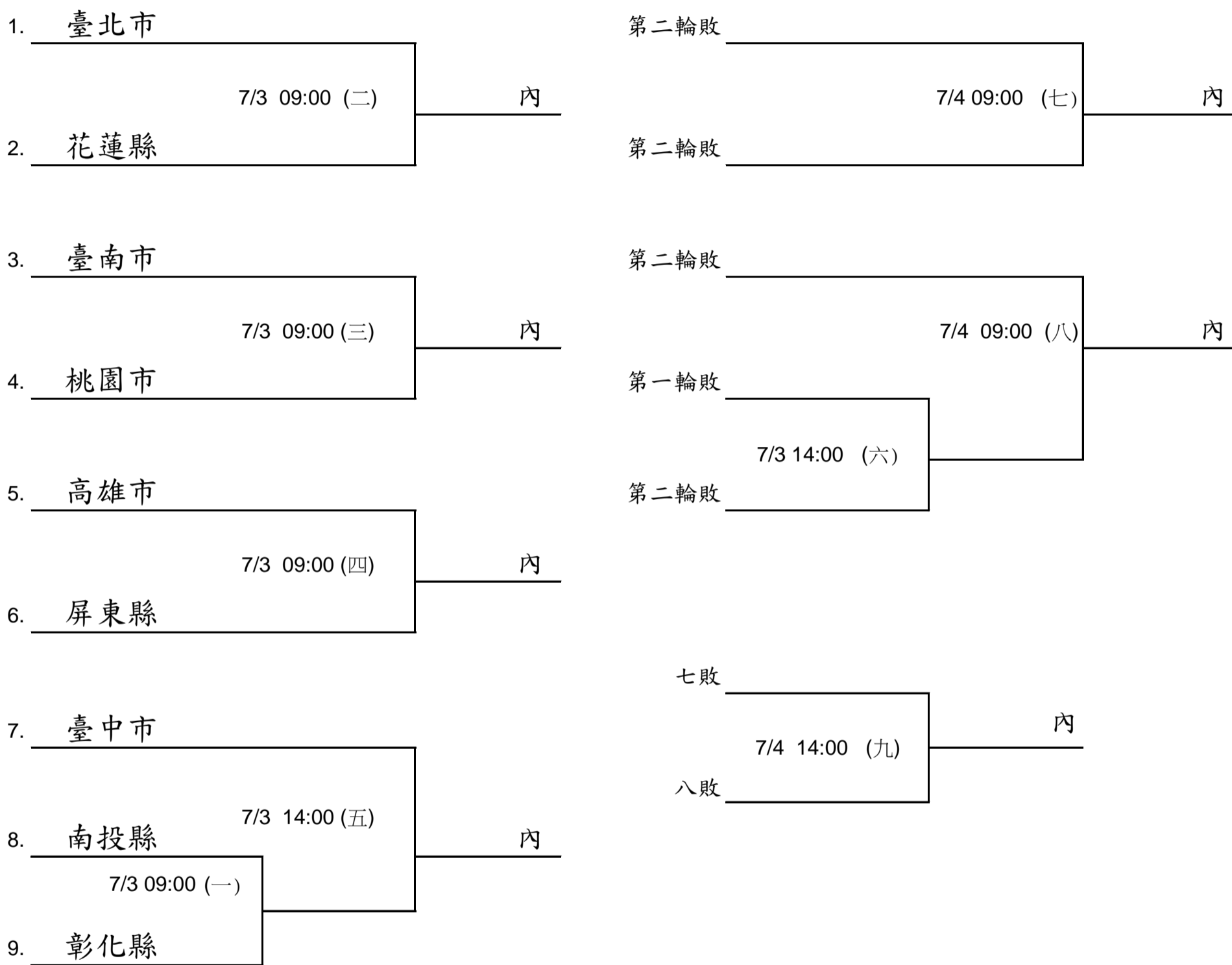

106年全運會網球資格賽

女子單打賽



比賽日期	比賽地點	裁判長
106/7/3~7	宜蘭運動公園網球場	王凌華

直接會內：李亞軒(新北市)
徐崢雯(新北市)

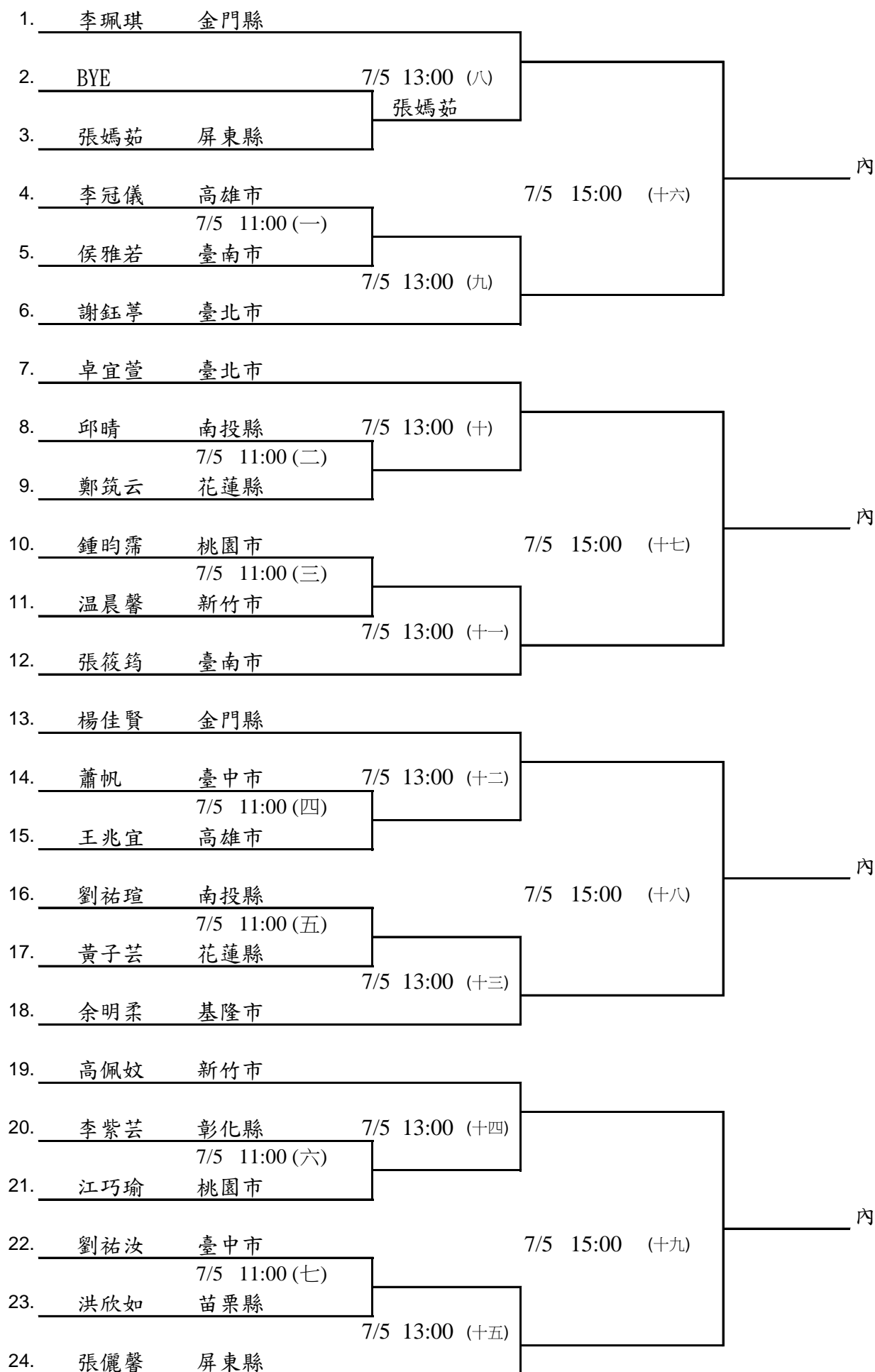

106年全運會網球資格賽

女子單打賽



比賽日期	比賽地點	裁判長
106/7/3~7	宜蘭運動公園網球場	王凌華

(十六).(十七).(十八).(十九).敗，現場抽籤決定敗部賽程

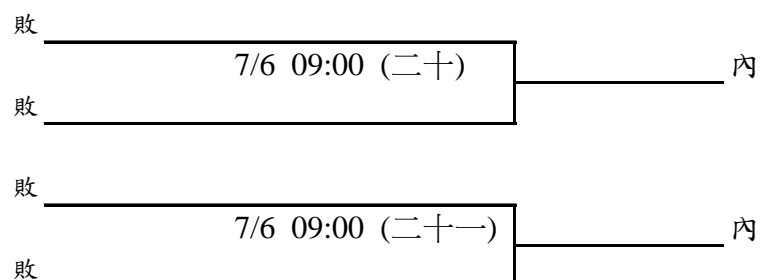



比賽日期	比賽地點	裁判長
106/7/3~7	宜蘭運動公園網球場	王凌華

直接會內：李亞軒/徐崢雯(新北市)
陳佩萱/卓宜萱(臺北市)

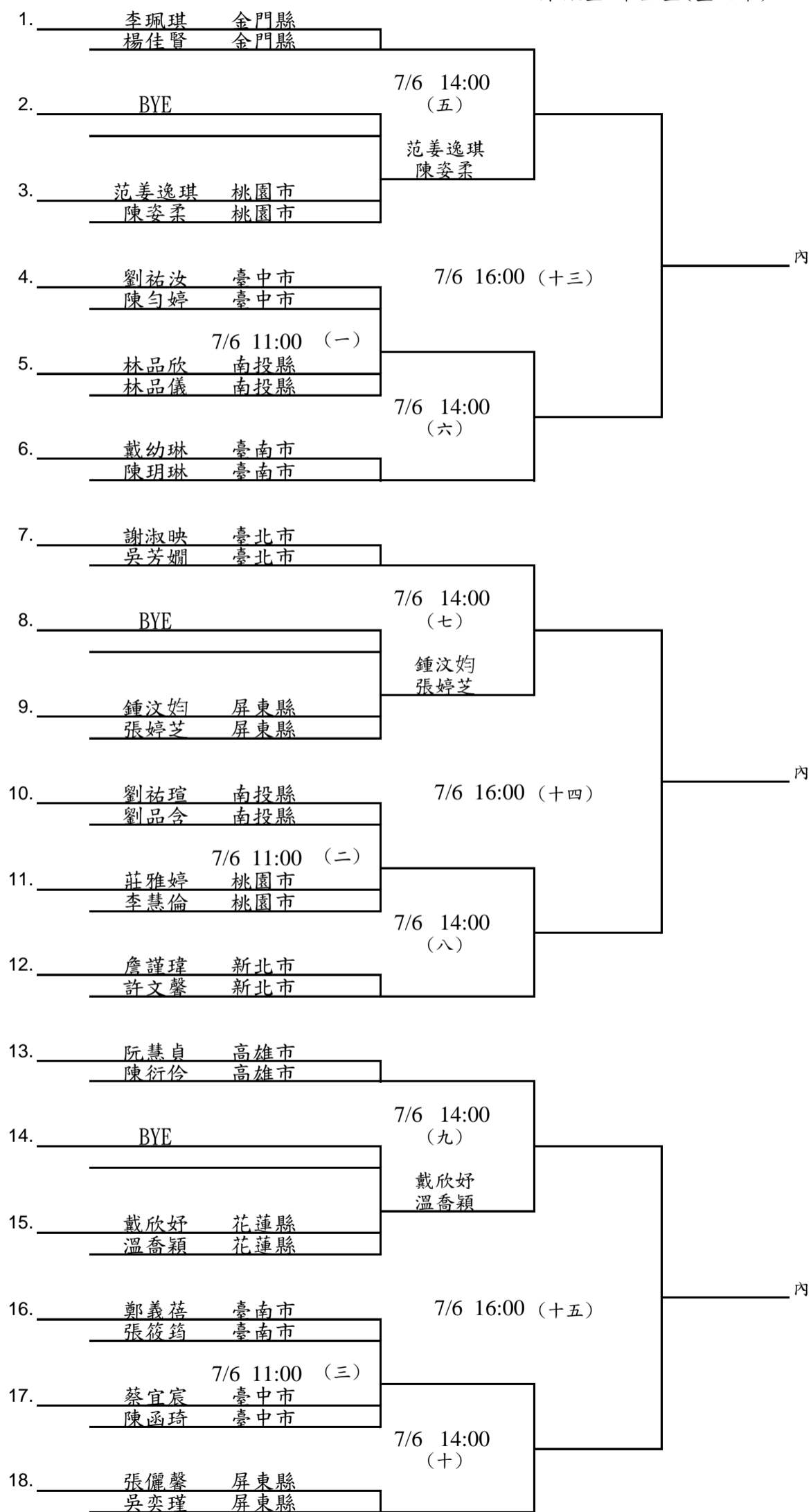



比賽日期	比賽地點	裁判長
106/7/3~7	宜蘭運動公園網球場	王凌華

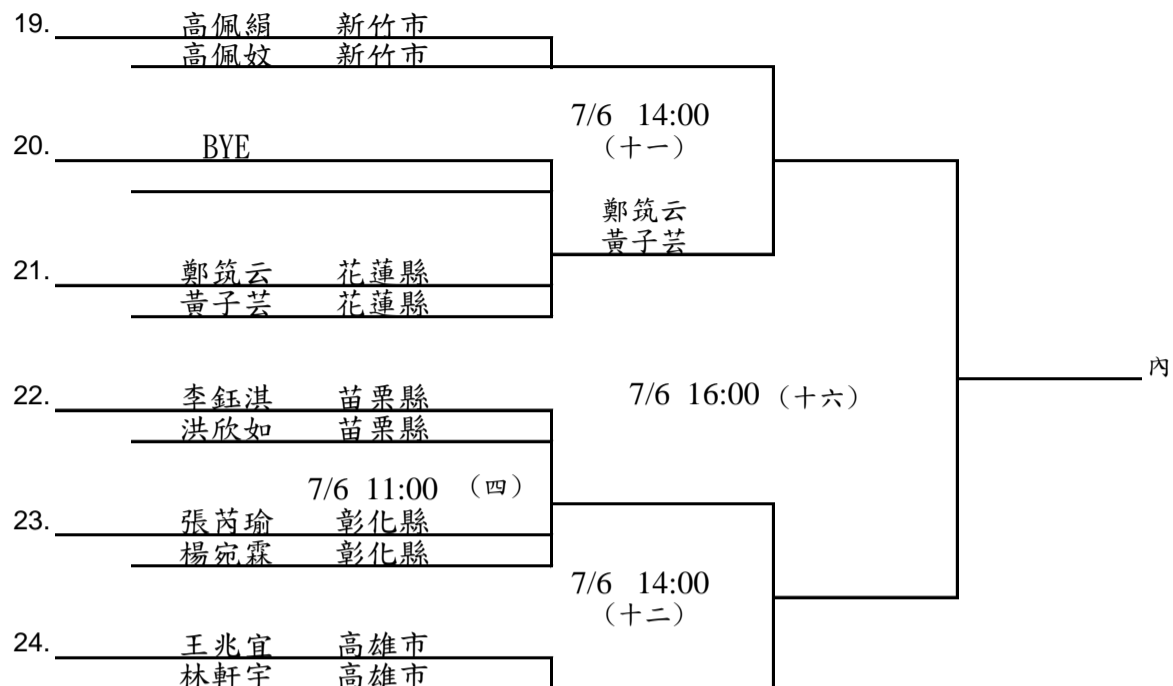

(十二).(十三).(十四).(十五).敗，現場抽籤決定敗部賽程

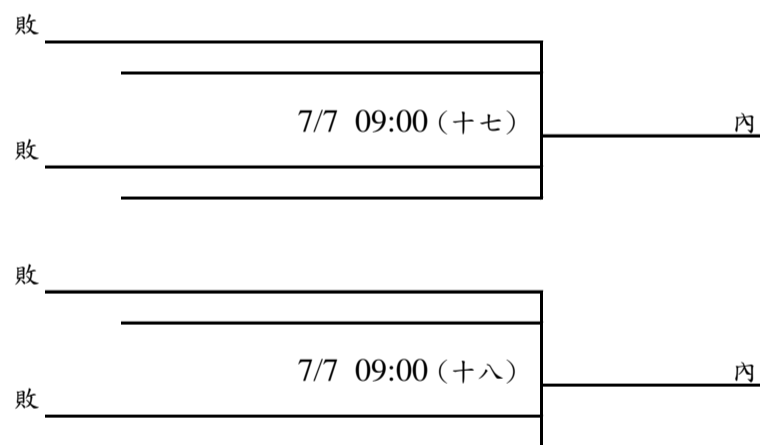

106年全運會網球資格賽

男女混合雙打賽



比賽日期
106/7/3~7

比賽地點
宜蘭運動公園網球場

裁判長
王凌華

直接會內：謝政鵬/謝淑映(臺北市)
彭賢尹/陳佩萱(臺北市)

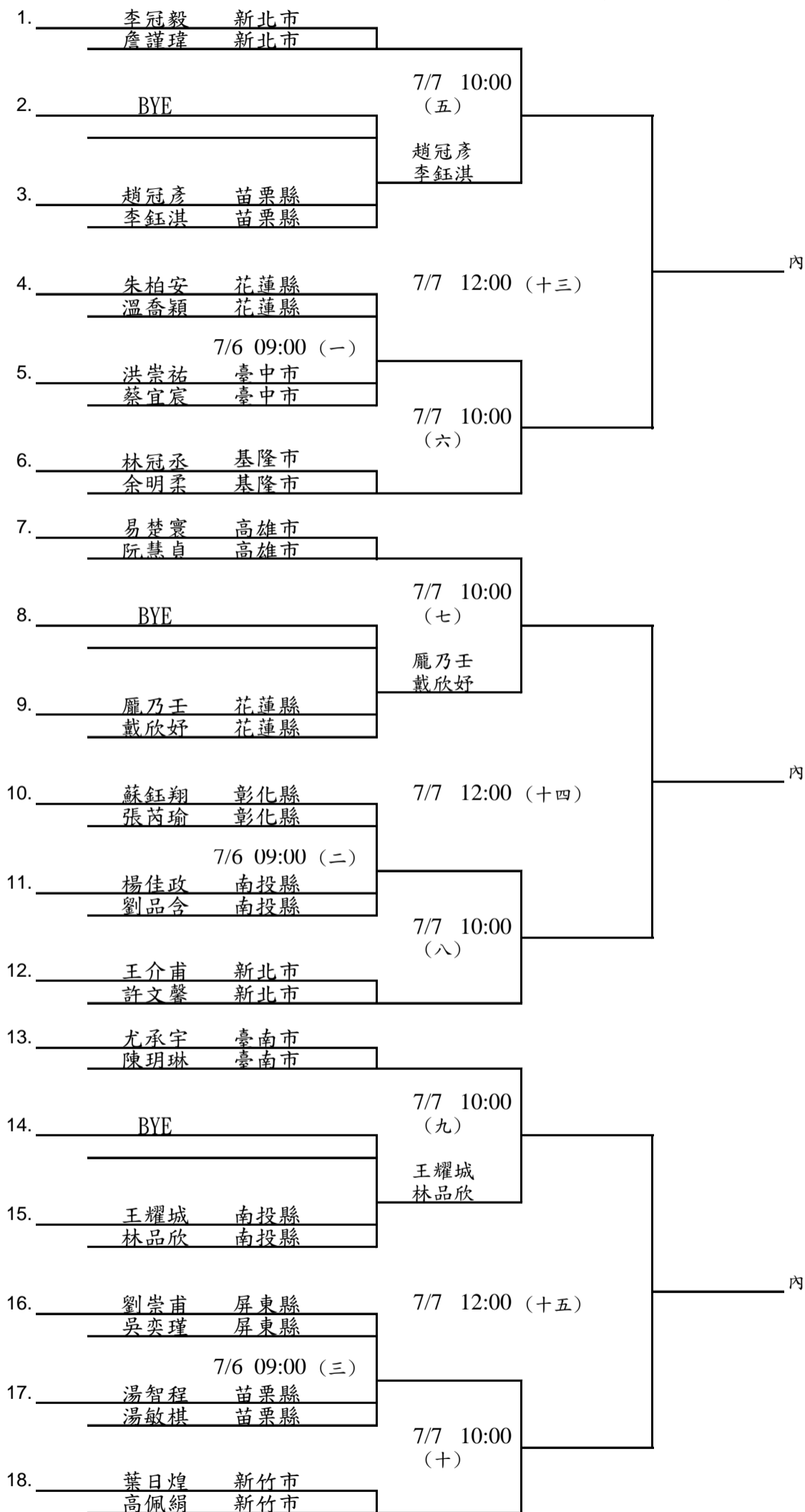



比賽日期	比賽地點	裁判長
106/7/3~7	宜蘭運動公園網球場	王凌華

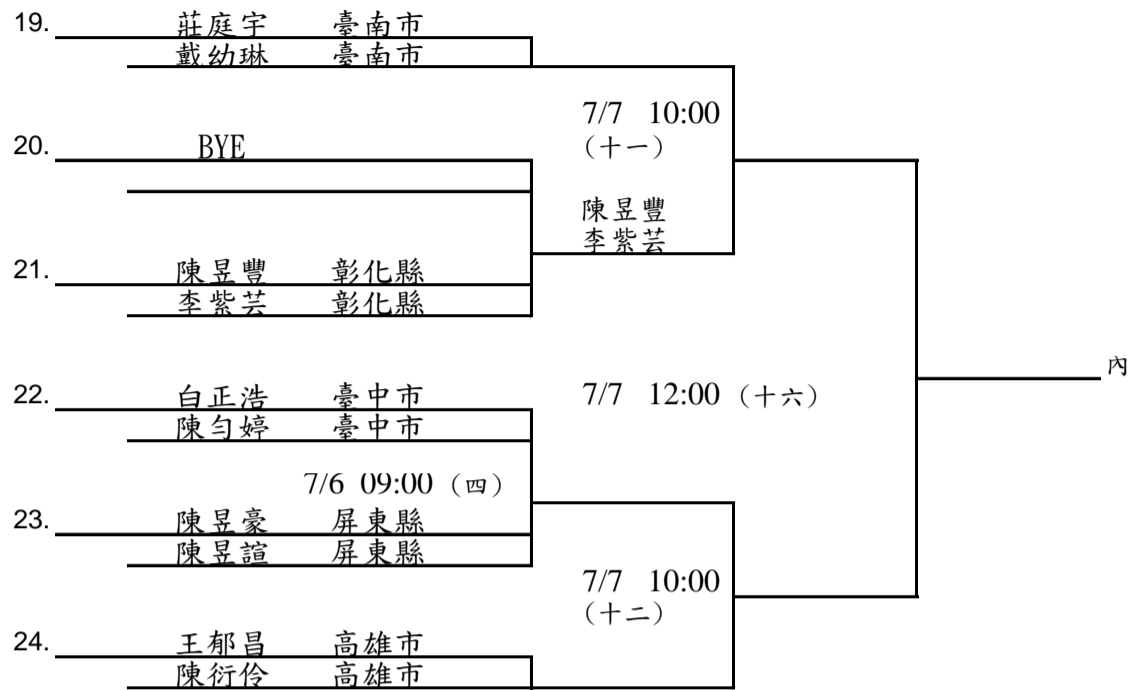

(十三).(十四).(十五). (十六)敗，現場抽籤決定敗部賽程

